

## POUŽITÍ

### Vložení sponek

- 1 Podržte tělo levou rukou, pravou rukou zatlačte nahoru knoflík posunovací jednotky a vytáhněte ji ven směrem dozadu (obr. A).
- 2 Vyjměte sponky pravou rukou a vložte je do jednotky zásobníku tak, aby nožičky sponek směřovaly dolů. Poté je zasuňte do posunovací jednotky. Můžete vložit 200 sponek typu 604C nebo 150 sponek typu 604E (obr. A).

### Otevření držáku pásky

Položte prst na horní díl, poté otevřete kryt zatlačením palce na horní díl.

### Vložení pásky

- 1 Otevřete kryt držáku pásky podle výše uvedených pokynů a vložte pásku, jak je znázorněno na obrázku. Poté zavřete kryt. Při správném zavření se ozve cvaknutí (obr. A).
- 2 Nastavte pásku. Mírně podržte hlavu ovládací jednotky typu A levým palcem a vytáhněte pásku prsty pravé ruky směrem dolů. Páska se posune do vodička pásky (obr. A).

### Vytažení pásky

- 1 Uchopte rukojeť tak, aby zachycovač pásky zachytil konec pásky (obr. B).

**Upozornění:** Poté, co zachycovač pásky zachytí konec pásky, nemačkejte více rukojeť. Zachycovač pásky se vrátí zpět do své normální polohy, což má z následků, že na pásku nebude vyvíjen žádný tlak.

- 2 Uvolněte rukojeť, jak je vysvětleno výše. Následně se vysune páska (obr. C).

3 Může se stát, že zachycovač pásky nezachytí pásku, když stisknete rukojeť. (To není problém u páskovací pistole Tapegun.) Pokud se to stane, stiskněte několikrát větší silou rukojeť a zachycovač pásky se vrátí do své normální polohy.

**Upozornění:** Tento postup by se měl provést, pouze pokud zachycovač pásky nezachytí konec pásky.

### Svázání předmětů

- 1 Přitiskněte pásku proti předmětu, dokud nebude umístěn uvnitř páskovací pistole (obr. D).

- 2 Poté zcela stiskněte rukojeť s páskou umístěnou ve středu a předmět bude

ovázán současně páskou a sponkou. Nakonec dojde k odříznutí pásky (obr. D).

### VÝMĚNA ČEPELE

- 1 Pokud se čepel opotřebí a není dostatečně ostrá, aby mohla účinně odříznout pásku, je třeba ji demontovat a instalovat novou.

- 2 Sevřete přední konec ovládací jednotky typu A a jednotku zásobníku levou rukou, vytáhněte starou čepel pomocí kleští nebo pinzety a vložte do nástroje novou čepel. Postupujte opatrně, abyste nepoškodili ostří čepel (obr. E).

**Upozornění:** Jelikož je čepel mimořádně ostrá, zacházejte s ní velmi opatrně, aby během výměny čepel nedošlo k zranění. Pokud potřebujete nový nůž, obraťte se na prodejnu, kde jste nakoupili původní páskovací pistoli. Požádejte o čepel pro páskovací pistoli Tapegun.

### ODSTRANĚNÍ UVÍZLÝCH SPONEK

- 1 Odmontujte posunovací jednotku a vyjměte vložené sponky. Poté uvolněte uvízlé sponky pomocí ocelového drátu nebo malého šroubováku (obr. F).

Obr. A

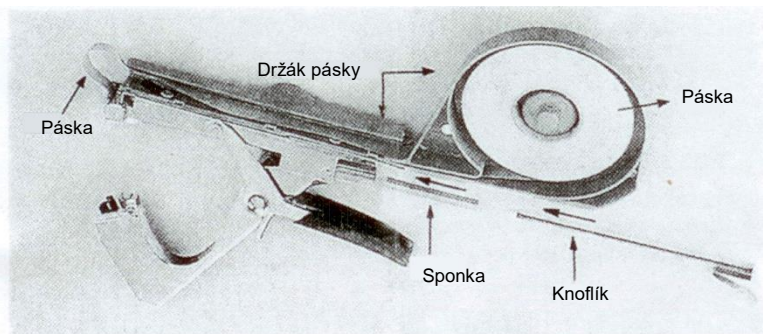

Obr. B

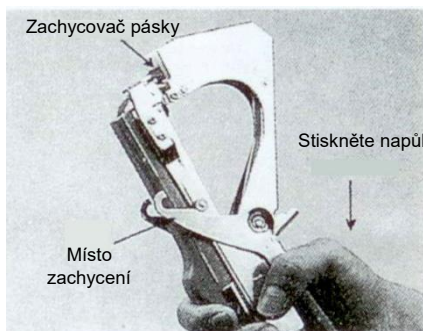

Obr. C

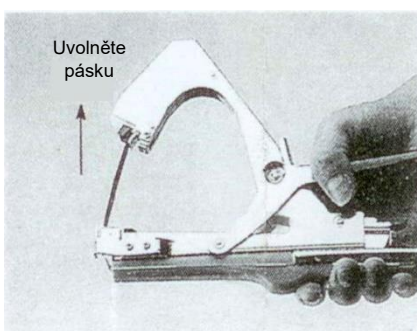

Obr. D

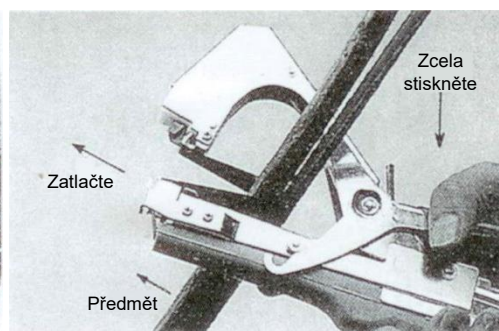

Obr. E

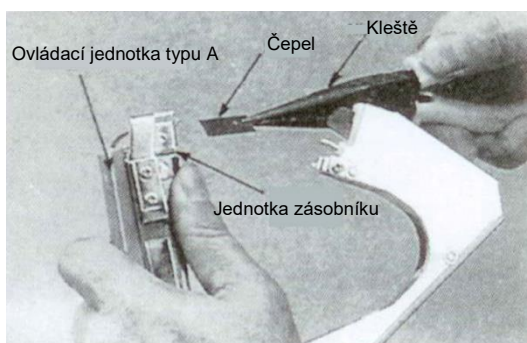

Obr. F

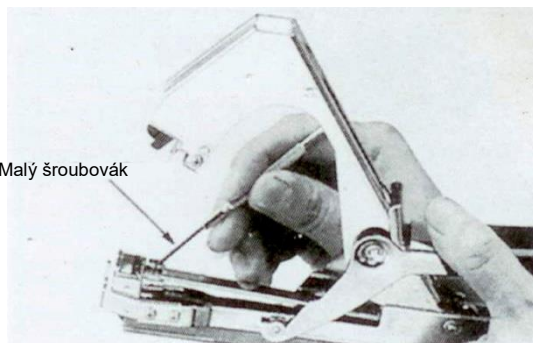

# OBRÁZEK NÁSTROJE TAPEGUN®

## # 727

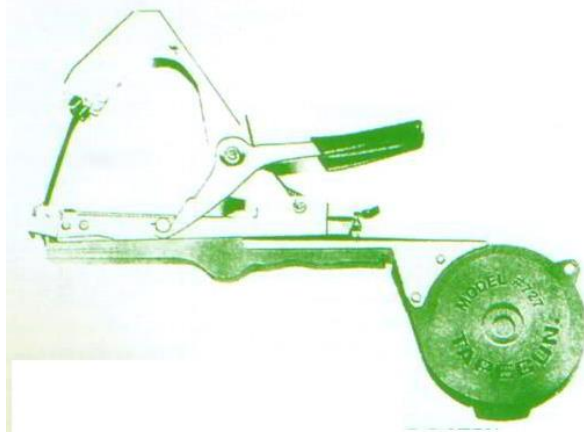
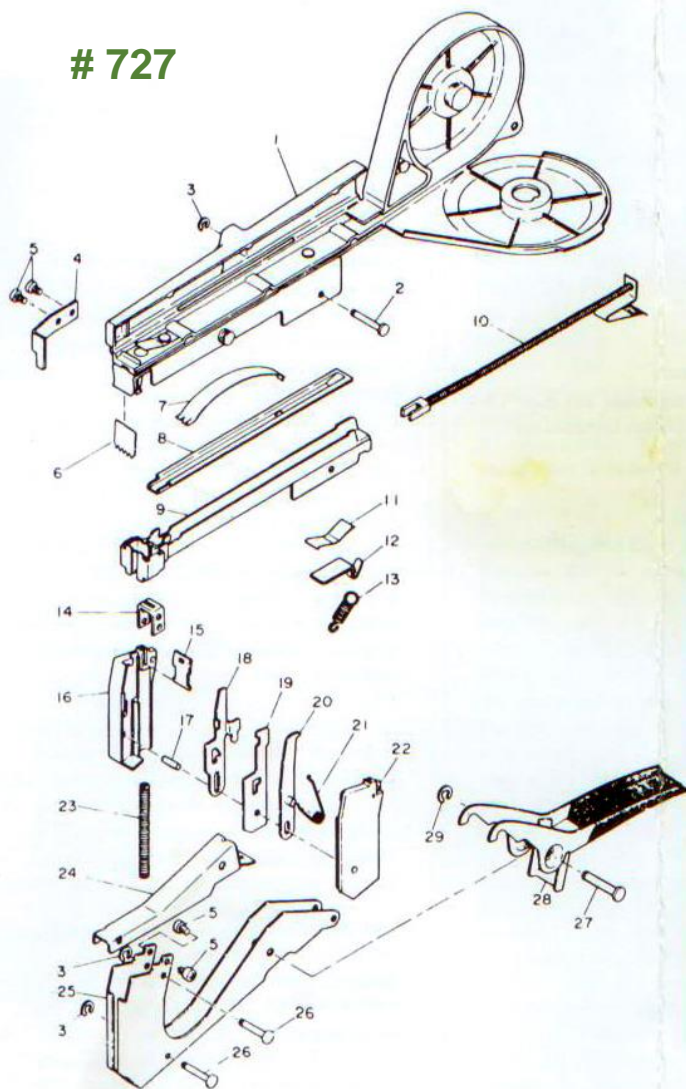

## SPECIFIKACE

Název	TAPEGUN # 727	
Používané sponky	BIRDLAND # 604C 5 000 KS V KRABICI BIRDLAND # 604E 5 000 KS V KRABICI	
Použitá páska	BIRDLAND # 728 0,10 mm x 11 mm x 40 m BIRDLAND # 729 0,15 mm x 11 mm x 26 m BIRDLAND # 730 0,20 mm x 11 mm x 20 m BIRDLAND # 731 0,24 mm x 11 mm x 16 m	
Hmotnost	510 g	
Omezení pro vázání	MAXIMÁLNĚ 53 mm (ø) x PARALELNĚ 21 mm (ø)	
Čepe I	BIRDLAND # 725 VROUBKOVANÉ ČEPELE 3 KS V BALENÍ	
Rozměry sponek	604C	604E

## SEZNAM DÍLŮ

Indexové číslo	Číslo kódu dílu	Název dílu	Indexové číslo	Číslo kódu dílu	Název dílu	Indexové číslo	Číslo kódu dílu	Název dílu
1	727-1	Ovládací jednotka typu A	11	727-11	Listová pružina 1012	21	727-12	Torzni spirálová pružina 3003
2	727-2	Kolík	12	727-12	Háček	22	727-22	Pouzdro typu B
3	727-3	Pojistný kroužek typu E 2.3	13	727-13	Tažná pružina 3001	23	727-23	Tlačná pružina 3006
4	727-4	Držák tyčky	14	727-14	Svorka	24	727-24	Kryt
5	727-5	Strojní šroub s čočkovou hlavou 3 x 4	15	727-15	Opěrná destička	25	727-25	Rameno svorky
6	727-6	Čepel	16	727-16	Pouzdro typu A	26	727-26	Kolík 1221
7	727-7	Listová pružina 1011	17	727-17	Rovný kolík 103	27	727-27	Kolík 1228
8	727-8	Kryt sponek	18	727-18	Tlačná tyčka	28	727-28	Ovládací jednotka typu B
9	727-9	Jednotka zásobníku	19	727-19	Spojovací destička	29	727-29	Pojistný kroužek typu E 3.2
10	727-10	Posunovací jednotka	20	727-20	Jednotka zachycovače pásky	30		

\* Vyměnitelné díly mezi modely # 727 a # 747

DALŠÍ INFORMACE MŮŽETE ZÍSKAT OD DISTRIBUTORA VÝROBKU.

**DISTRIBUTOR:**